

Amateur Radio México

Numero 19

Julio 2022

©XE3VK



MENSAJE EDITORIAL

Damos la bienvenida a todos nuestros lectores en este diecinueveavo número de la Revista Electrónica Amateur Radio México. Esperamos que sea de su agrado y utilidad, porque a través de la misma daremos a conocer hechos históricos, proyectos e investigaciones del mundo de la radio afición y la electrónica.

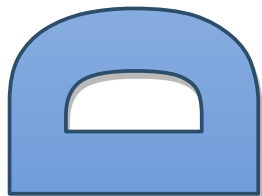
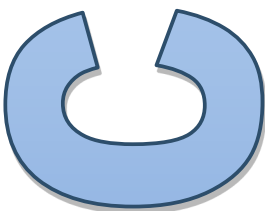
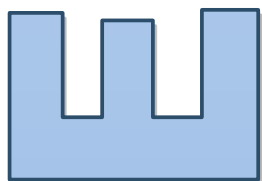

- 3 Otro Interface Baofeng - Android para Aprsdroid por: Manuel XE3EA
- 5 Reparación de un IC-718 por: Manuel XE3EA
- 7 APRS en HF por: Sergio XE3O
- 10 XE3AJC por: Arturo XE3AJC
- 12 Halo Solar por: Manuel XE3EA
- 13 Maratón en Progreso, Yucatán Fotografías: Ing. Cristóbal Sosa Domínguez
- 16 Temporada de Huracanes por: Manuel XE3EA
- 24 SSTV desde la ISS por: Gonzalo XE3N
- 26 Lo mágico de la banda mágica por: Gonzalo XE3N
- 30 Rally Maya 2022 por: Gonzalo XE3N

La Revista Electrónica Amateur Radio México conserva los derechos de autor o patrimoniales (copyright) de las ediciones electrónicas publicadas, sólo se permite que otros puedan descargar las obras y compartirlas con otras personas, siempre que se reconozca su autoría, pero no se pueden cambiar de ninguna manera el contenido, ni se pueden utilizar comercialmente.

Otro interface Baofeng - Android para el Aprsdroid

Por: Manuel XE3EA

Viendo el interface de Sergio XE3O publicado en la revista Amateur Radio México de Mayo 2022, hice uno muy casero para usar solamente con el APRSDROID de mi Celular Samsung. O sea, la idea era de mandar mi posición con el Aprsdroid, pero con mi Baofeng y entrar a un IGATE.

Abajo, puedes ver el diagramita de este sencillo interface:

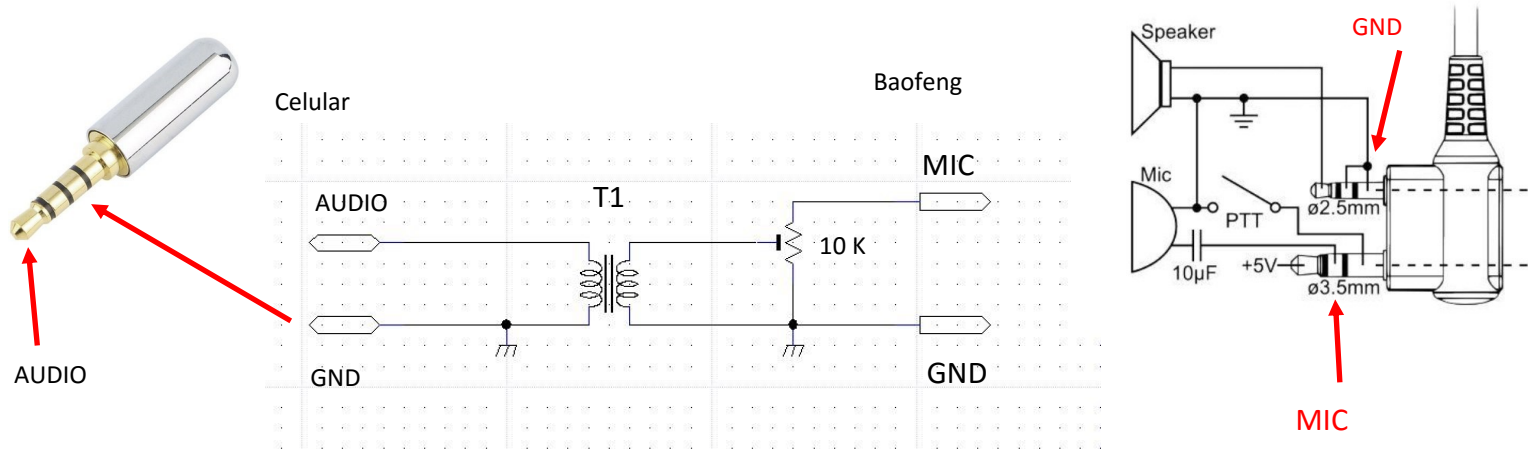

El resultado lo puedes ver en la captura de pantalla de abajo del IGATE XE3EA. Solo tienes que configurar el Aprsdroid para que funcione como AFSK. También debes iniciar a la mitad el preset, pues demasiado volumen no logra decodificar la trama el IGATE. T1 es un transformador 1:1 de 600 Ohms. No olvides activar el VOX de tu Baofeng.

Estaciones escuchadas directamente por XE3EA - 2022-03 ▾

indicativo	pqts	primero escuchado	- CST	último escuchado	el más lejano	(rx => tx)	el más lejano en	- CST
XE3EA-9	101	2022-02-28 18:18:29		2022-03-04 19:24:17	EL50EX > EL51EA	3.1 km 213°	2022-03-01 10:28:45	
XE3WM-9	41	2022-03-01 11:47:01		2022-03-02 16:03:27	EL50EW > EL51EA	8.7 km 194°	2022-03-01 13:28:32	
XE3EA-5	1	2022-03-05 23:07:40		2022-03-05 23:07:40	EL51EA > EL51EA	17.6 m 90°	2022-03-05 23:07:40	
XE3WB-9	42	2022-03-04 20:47:57		2022-03-04 22:26:31	EL50DU > EL51EA	22.3 km 219°	2022-03-04 20:47:57	
XE3O-9	157	2022-03-01 21:18:54		2022-03-06 07:58:03	EL50EW > EL51EA	5.9 km 183°	2022-03-01 22:41:31	
XE3VK-9	438	2022-02-28 19:02:20		2022-03-06 13:16:36	EL50EV > EL51EA	14.2 km 210°	2022-03-02 10:36:57	
XE3VAP-9	11	2022-03-02 18:13:56		2022-03-05 12:43:24	EL50EX > EL51EA	3.9 km 253°	2022-03-02 18:13:56	
XE3RFM-9	128	2022-02-28 19:33:01		2022-03-05 17:23:12	EL50DX > EL51EA	11.0 km 260°	2022-02-28 19:34:35	

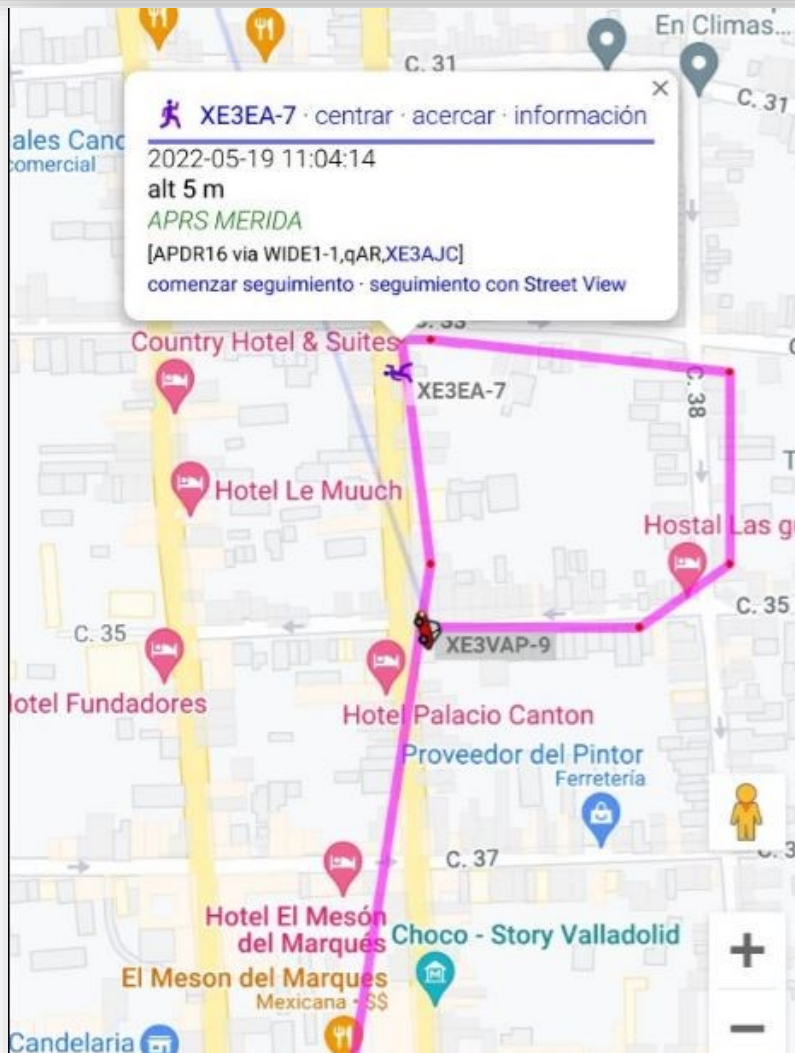
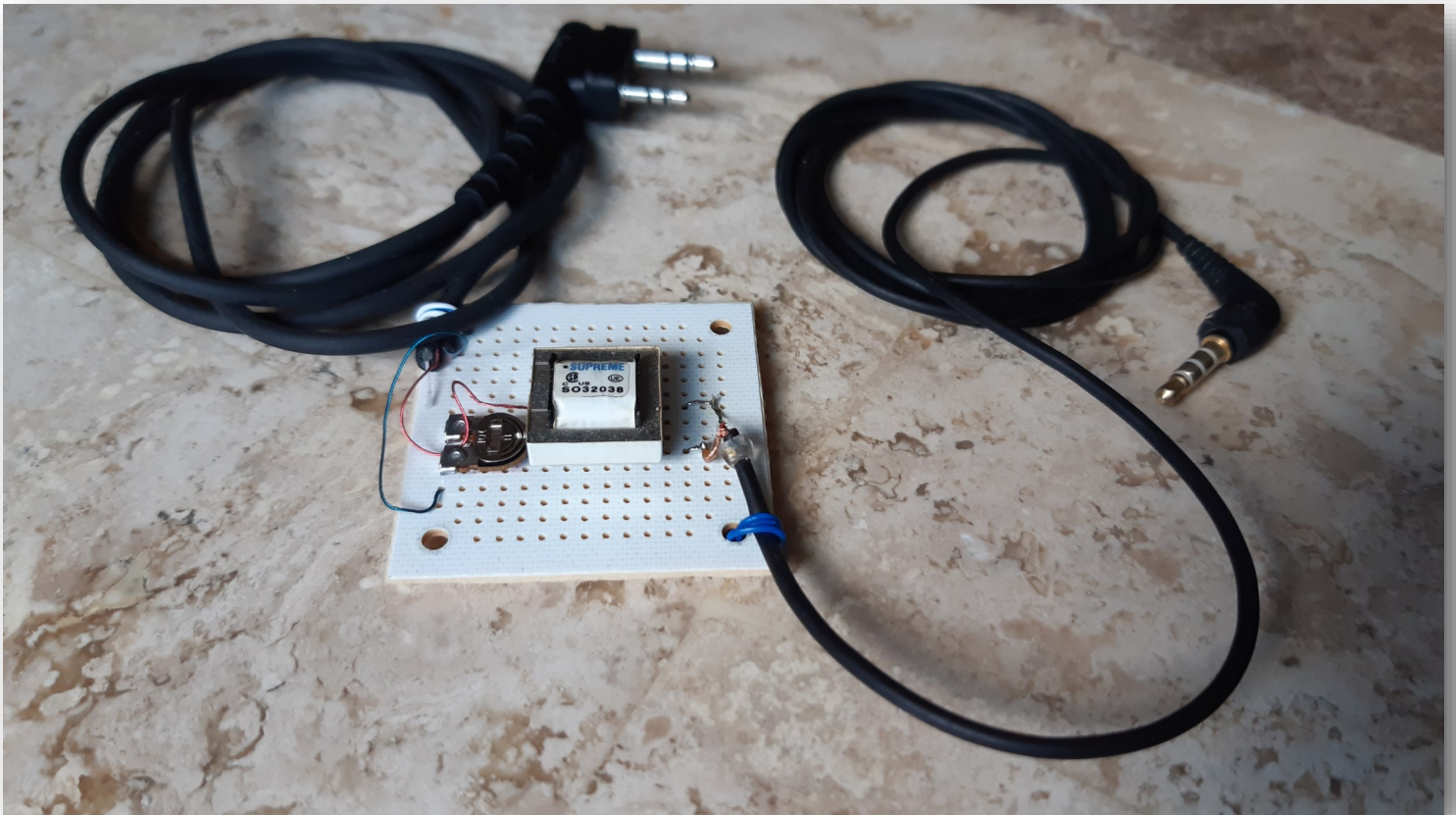

Reparación de un IC-718

Por: Manuel XE3EA

Me trajeron un radio IC-718 sin recepción y al revisarlo vi que toda la sección de A.F. estaba correcta pero me daba la impresión que algo sucedía con el demodulador balanceado IC2001.

En primera instancia si no hay señal de BFO, no saldrá nada de este demodulador, por lo que me fui a la pata 3 de este integrado (figura 1)



Figura 1

Al checar con el contador de frecuencia la pata 3 de este IC, pude observar que no había señal de BFO y en el otro lado del capacitor de acoplamiento si había la señal, por lo que este IC estaba atenuando esta señal.

Procedí a cambiar este IC TA4101F y el radio volvió a recibir correctamente. Para este tipo de trabajo, son indispensables los manuales de servicio y obviamente saber electrónica.



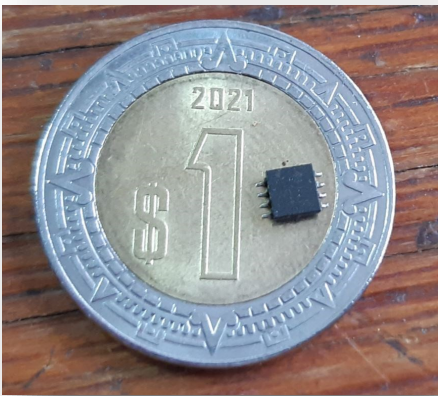
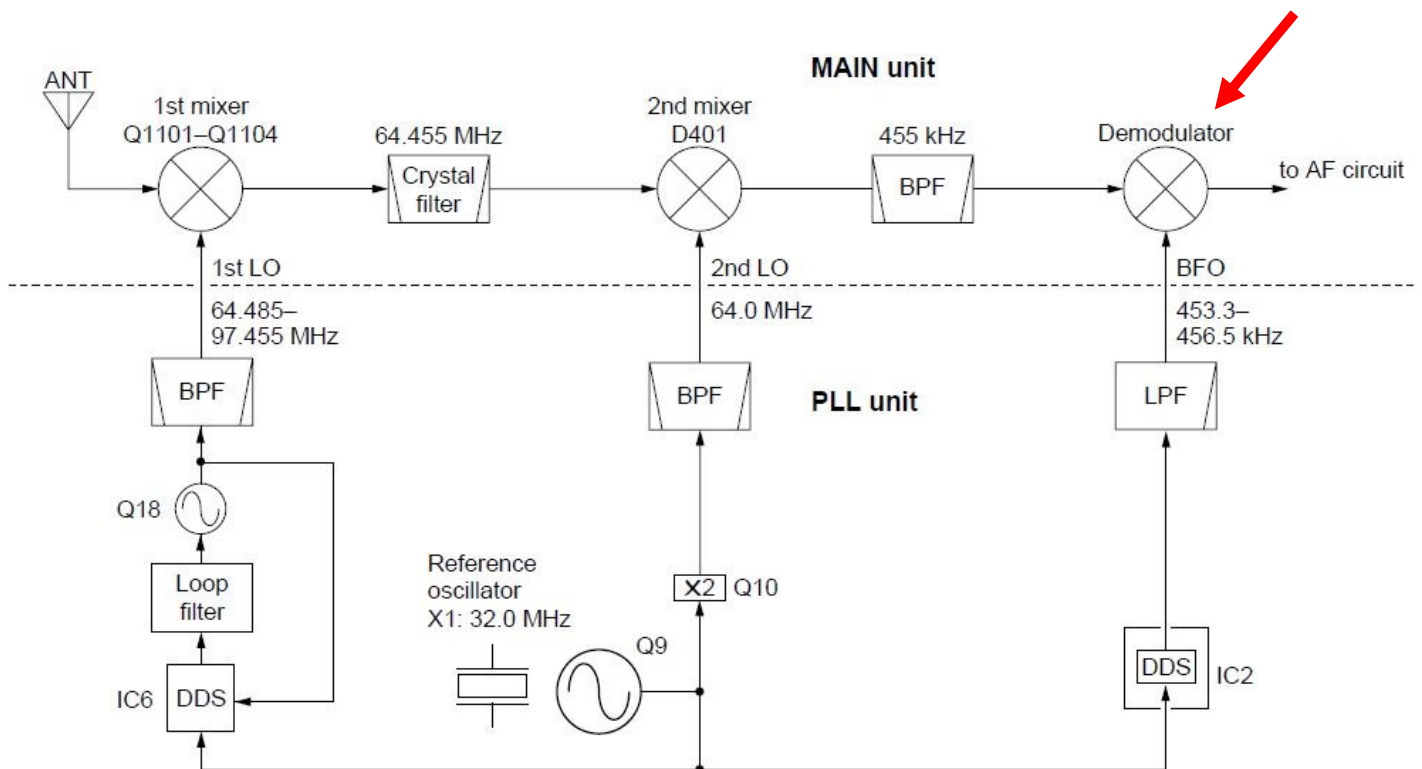
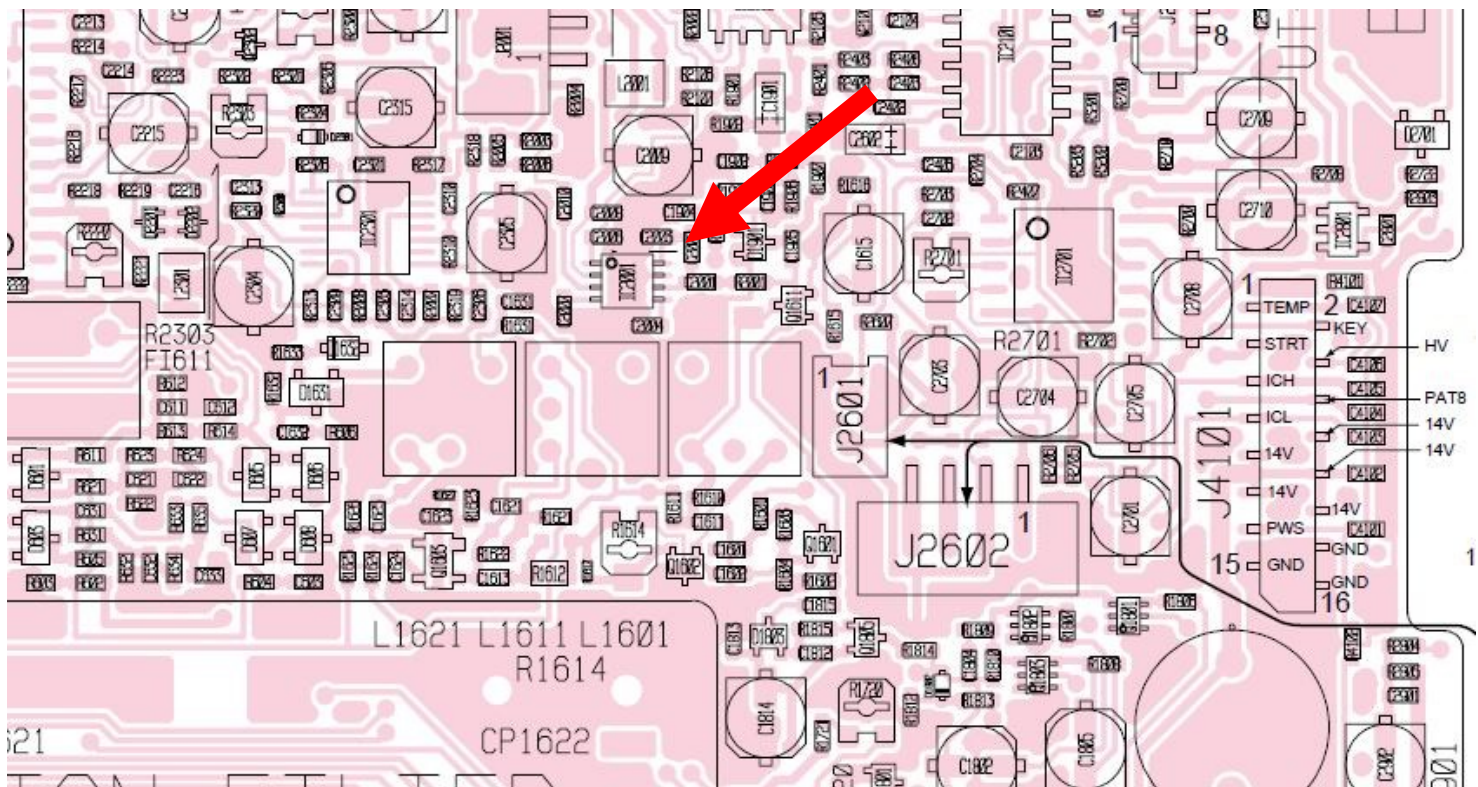
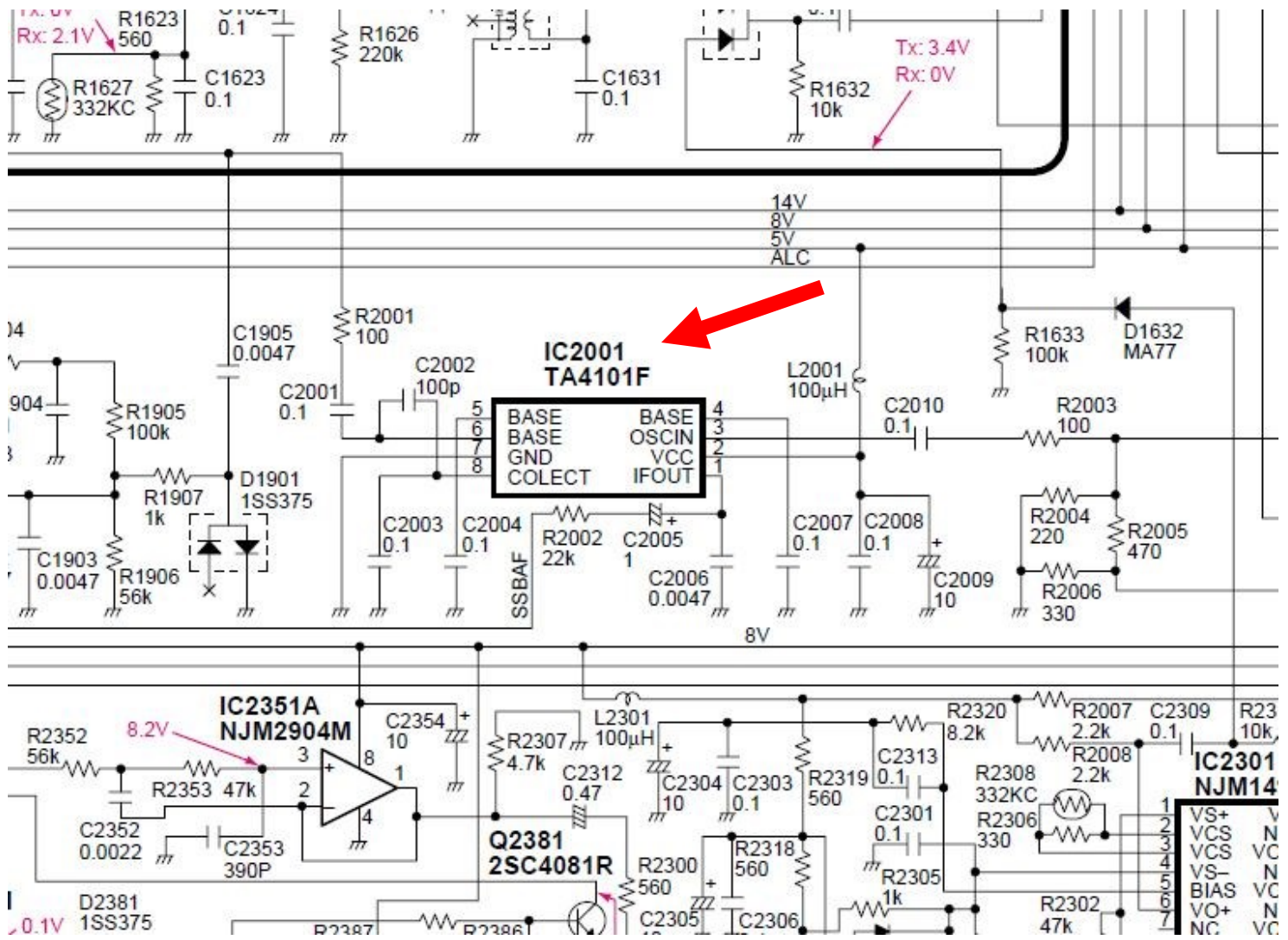



Por: Sergio XE30

Viendo los resultado de conectar el TinyTrak 3 al HF llevados a cabo a finales de abril por Manuel XE3EA, me propuse iniciar mis pruebas también. En la grafica estadística de abajo puedes ver los resultados obtenidos entre el 30 de abril y 1 de mayo del 2022.

Estaciones que hayan escuchado **XE30-9** directamente en radio - 2022-05

indicativo		pqts primero escuchado - CDT	último escuchado	el más lejano	(tx => rx)	el más lejano en - CDT
WA8LMF-13	◆	3	2022-05-01 01:13:30	2022-05-01 02:46:39	EL50EX > EN72TR 2467.3 km 10°	2022-05-01 02:46:39
DK4XI-30	◆	2	2022-04-30 22:17:22	2022-04-30 23:53:52	EL50EX > JN39QE 8739.1 km 41°	2022-04-30 23:53:52
IR2UFV-12	◆	2	2022-04-30 23:11:12	2022-04-30 23:29:03	EL50EX > JN45NN 9000.6 km 44°	2022-04-30 23:29:03
WA7GMX-2	◆	2	2022-05-01 04:06:57	2022-05-01 04:26:27	EL50EX > CN87QK 4167.0 km 323°	2022-05-01 04:26:27

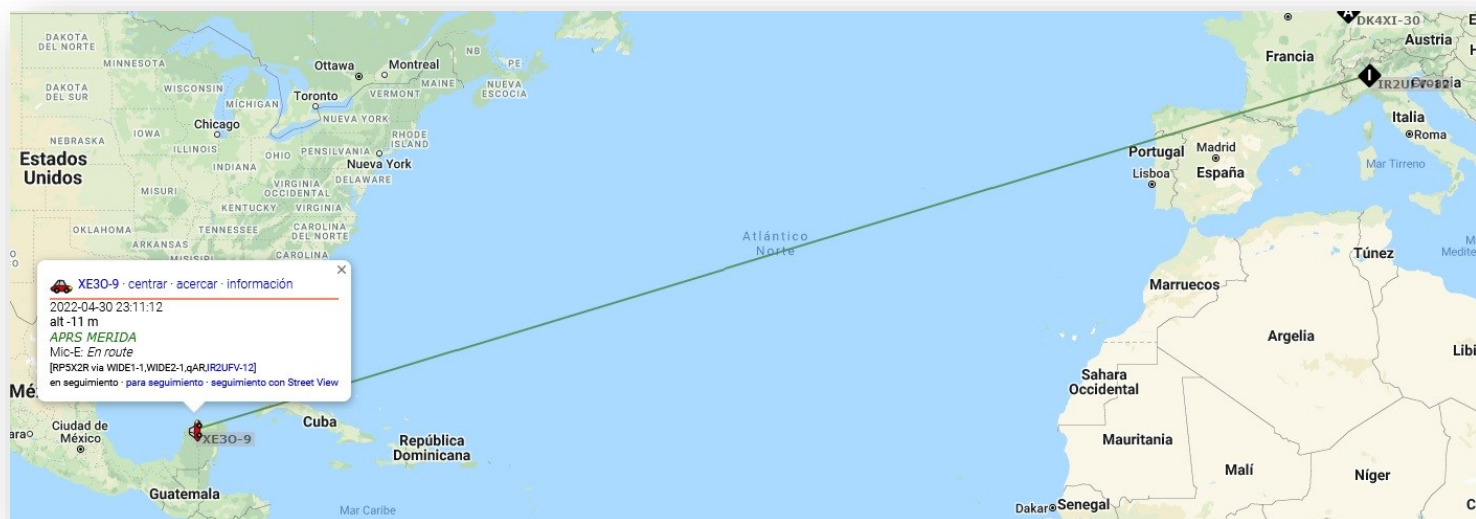

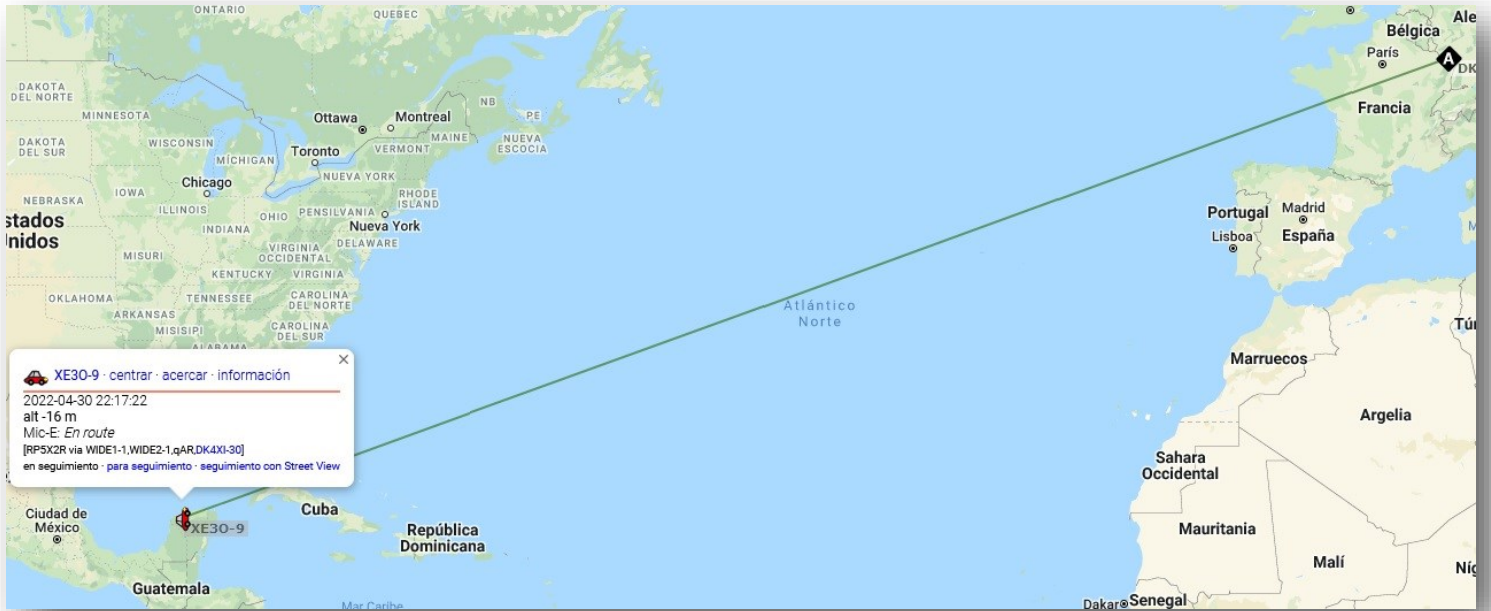

El siguiente paso....hacer un viaje a la costa Yucateca como segunda prueba.

LO QUE PROVOCA **ENVIDIA**
NO ES EL DINERO, EL AUTO
O LA CASA QUE TIENES.
A VECES EL **ENVIDIOSO**
TIENE ESO Y MÁS. LO QUE
LE CAUSA ENVIDIA ES TU
BRILLO, ESE QUE JAMÁS
PODRÁ **APAGAR.**

Facebook /MENTE MILLONARIA

EN LA VIDA SE NECESITA
TENER TRES COSAS:
LA HUMILDAD DE NO SENTIRSE
SUPERIORES A NADIE.
EL CORAJE DE AFRONTAR
CUALQUIER SITUACIÓN.
LA SABIDURÍA DE CALLAR
FRENTE A LA ESTUPIDEZ
DE CIERTAS PERSONAS.
Facebook EL VENDEDOR MILLONARIO



XE3AJC

Por: Arturo XE3AJC

Les saluda su amigo Arturo Jarquín Cupul **XE3AJC** ubicado en la ciudad de Valladolid Yucatán México, me permito contarles como me fui encariñando con la radio afición, en el 2015 me apareció una publicidad de una pagina muy conocida haciendo referencia a un BAOFENG UV5R del cual decidí comprarlo, este mismo seria mi primer equipo de radiocomunicación, tras un mes de espera llega el día de la entrega y muy emocionado lo enciendo sin pensar que no escucharía mas que el squelch en los canales que vienen de fábrica, de ahí poco a poco fui investigando y aprendiendo de lo que eran las bandas VHF , UHF etc. Fui Conociendo amigos como el fallecido José Rosario López Camejo XE3PLC con quien siempre intercambiaba palabras, equipos, discusiones y debates de los diferentes temas de radio. Posteriormente encuentro que en mi estado hay un radio club “Radio Clubes de Yucatán” (de usuarios de banda civil), del cual me hago socio y delegado de la ciudad de Valladolid. Poco a poco fui aprendiendo y buscando información de la radio, tuve radios como un Cobra 148GTL, Kenwood 880h, IC-208h, Kenwood TS-140 entre otros equipos. Ya en 2020 me comprometí a investigar un poco mas sobre las leyes del IFT, y animado por otro gran amigo, Manuel XE3MVZ, decidí tomar cursos para poder realizar mi tramite para obtener la concesión de radioaficionado, es así como en abril del 2021 envié mi documentación, y para el 18 de enero del 2022 me llega el siguiente mensaje a mi correo:

Buenos días,

En atención a la solicitud de concesión para usar y aprovechar bandas de frecuencia del espectro radioeléctrico para uso privado, con propósitos de radioaficionado, presentada al Instituto Federal de Telecomunicaciones por el **C. Arturo Jarquin Cupul**, así como a lo dispuesto en el Acuerdo Segundo del *"Acuerdo que determina la conclusión de la vigencia del Acuerdo mediante el cual el Pleno del Instituto Federal de Telecomunicaciones, por causa de fuerza mayor, determina los casos en que se suspenden los plazos y términos de ley, con fundamento en lo dispuesto en los artículos 28, párrafos segundo y tercero de la Ley Federal de Procedimiento Administrativo; 115, segundo párrafo y 121 de la Ley Federal de Competencia Económica, con motivo de las medidas de contingencia por la pandemia de coronavirus COVID-19, así como sus excepciones, a fin de preservar las funciones esenciales a cargo del propio Instituto y garantizar la continuidad y calidad en la prestación de los servicios de telecomunicaciones y radiodifusión"*, con número de Acuerdo P/ IFT/040821/356, publicado en el Diario Oficial de la Federación el 20 de agosto de 2021 y que entró en vigor el 23 de agosto de 2021, se notifica por este medio el *"Título de concesión para usar y aprovechar bandas de frecuencias del espectro radioeléctrico para uso privado, con propósitos de radioaficionados, que otorga el Instituto Federal de Telecomunicaciones a favor del C. Arturo Jarquin Cupul"* mismo que se adjunta al presente correo.

Asimismo, se le informa que dicho documento se encuentra disponible en el Instituto Federal de Telecomunicaciones y, de ser de su interés, le podrá ser entregado de manera física, previa cita, sin que esa entrega se considere un nuevo acto de notificación.

Mi concesión como radio aficionado había llegado, con el indicativo XE3AJC

Ya para esas fechas había investigado un poco sobre el tema de DMR del cual me intereso mucho, adquirí un raspberry con un modem mmdvm para poner un hotspot en la estación XE3AJC, de igual manera conocí a un amigo de la ciudad de Mérida, Manuel XE3EA, quien nos apoyó en la construcción de un IGATE para el APRS , aun me hace falta cambiar el coaxial ya que es muy antiguo, este IGATE se encuentra activo las 24 horas en la ciudad de Valladolid Yucatán. **Y el proyecto siguiente es construir nuestros aprs trackers.** Me despidió enviándoles un afectuoso saludo.

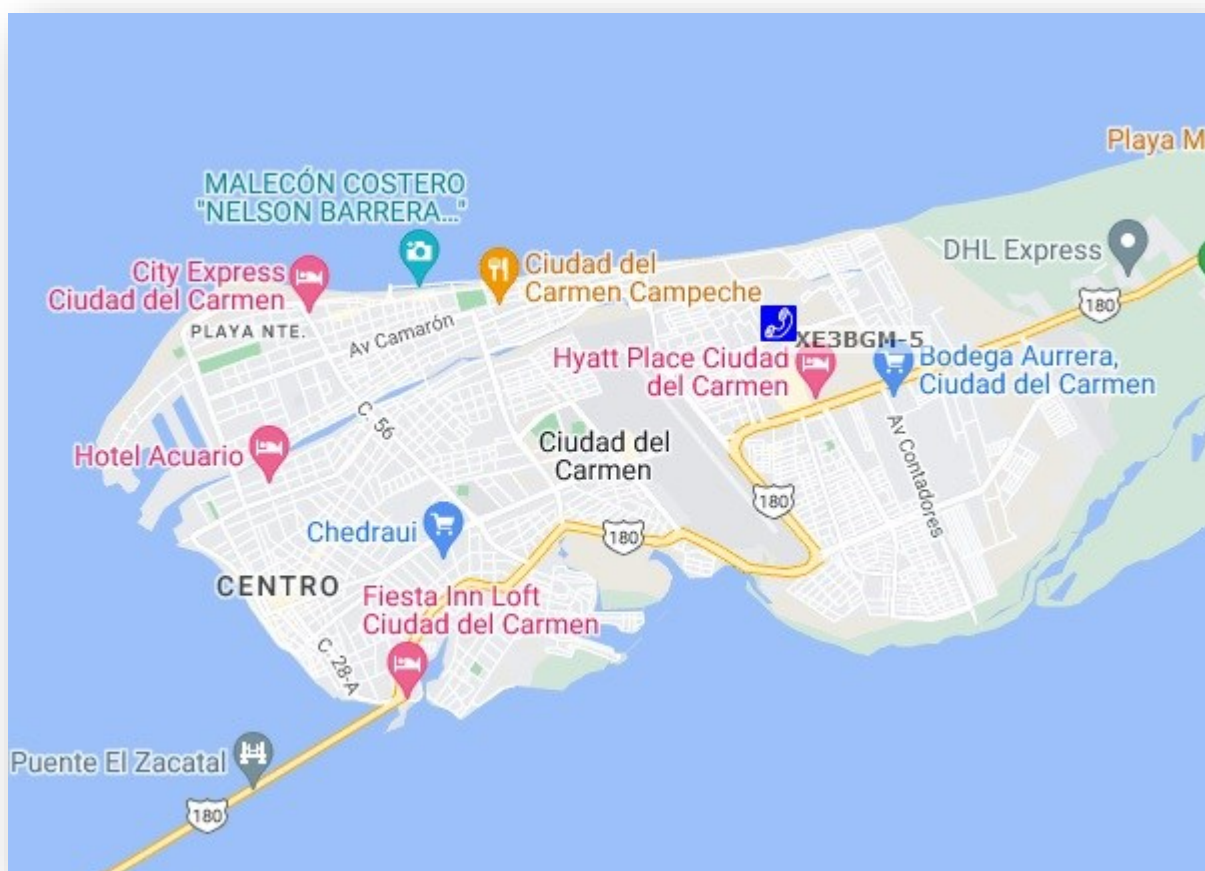

Halo solar

Por: Manuel XE3EA



El 27 de mayo del 2022, un nublado de **cirrostratos** o **cirrustratus**, nos permitió ver un **foto meteoro** llamado **HALO SOLAR**. Este halo se forma por la **refracción de la luz solar en los cristales de hielo** que conforman esta nube. Así mismo se puede apreciar un cielo con polvo del Sahara (Calima o Calina).

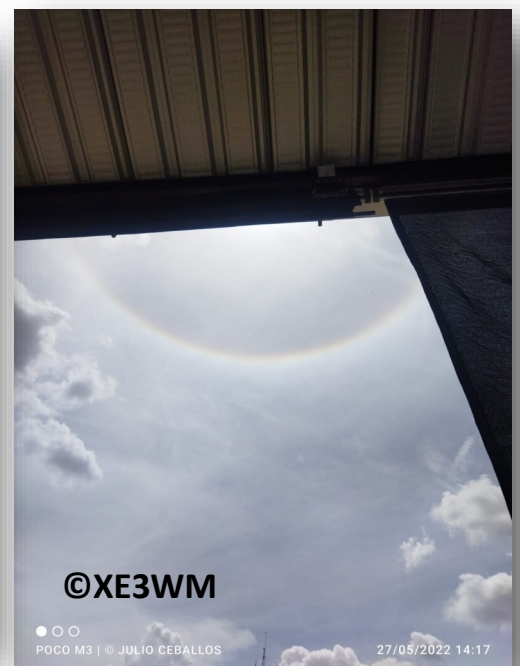
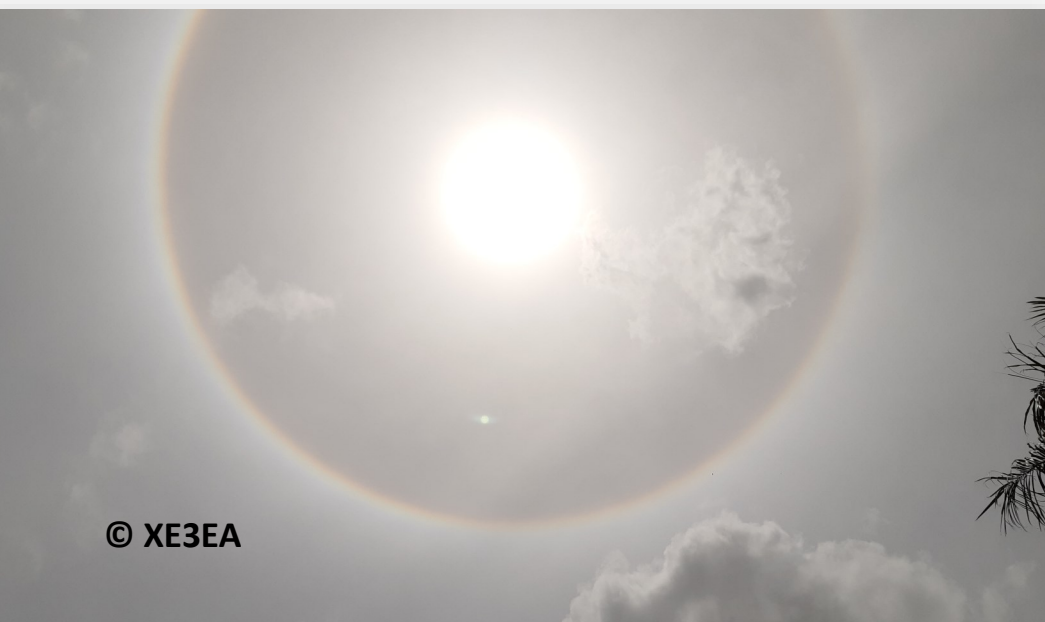

Maratón en Progreso, Yucatán

Fotografías: Ing. Cristóbal Sosa Domínguez
Meteorólogo

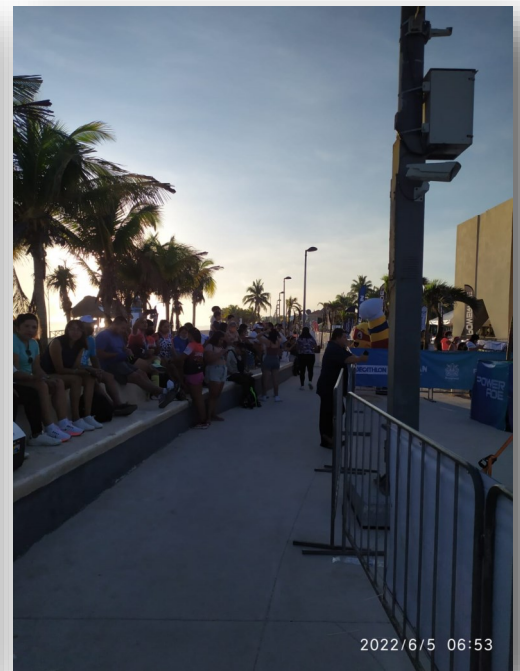

5 de Junio del 2022





2022/6/5 05:40



2022/6/5 05:40



2022/6/5 05:43



2022/6/11 21:33

Temporada de Huracanes

Por: Manuel XE3EA

La temporada oficial de huracanes en el océano pacífico es del 1 de mayo al 30 de noviembre y en el atlántico del 1 de junio al 30 de noviembre de cada año.

Desde hace unos años han aparecido una parvada de “meteorólogos” en la península Yucateca, que se han dedicado a desinformar a la población ayudados por algunos medios, que lo que menos les interesa es dar certeza a la población. Como ejemplo de esto, sucedió ahora con el inicio de esta temporada, donde si se “volaron la barda”.

Todo comienza cuando a alguien se le ocurrió decir que la temporada de huracanes se adelantaba a la época oficial de huracanes figura 1



Figura 1

Para que luego, otro medio de comunicación pusiera lo suyo figura 2, pronosticando que “Alex” se convertiría en el primer “fenómeno ciclónico prematuro” en el caribe el 20 de mayo y hasta le pusieron la fecha en otro medio de comunicación (figura 3) para el lunes 23 de mayo.



Figura 2



Figura 3

Si bien CONAGUA salió a desmentir a este medio y en el mismo medio, creo no les importa desinformar a la población figura 4. y en la figura 5 puedes ver todas las “noticias” falsas relacionadas.



Figura 4



Figura 5



Finalmente, remanentes del huracán “Agatha” del Océano Pacífico, crea un sistema de baja presión sobre la península de Yucatán, para que posteriormente el día **2 de junio** se cree el potencial de ciclón tropical 1

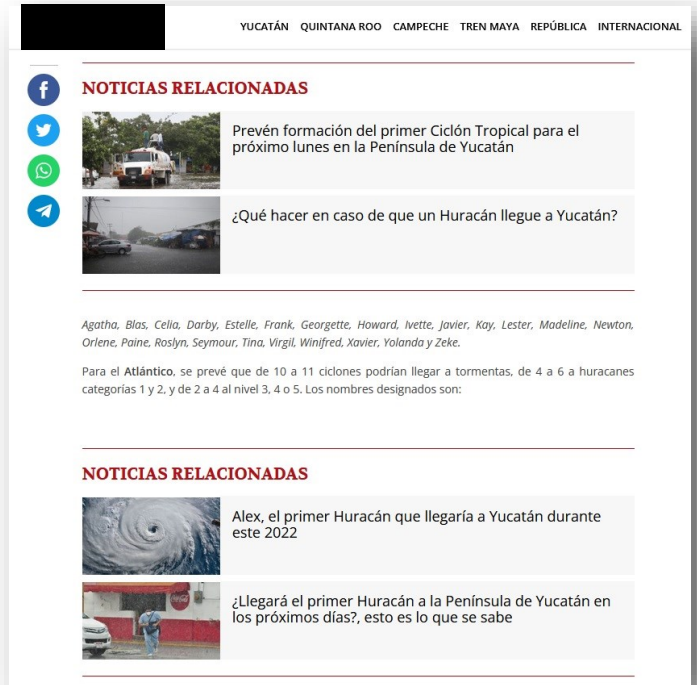
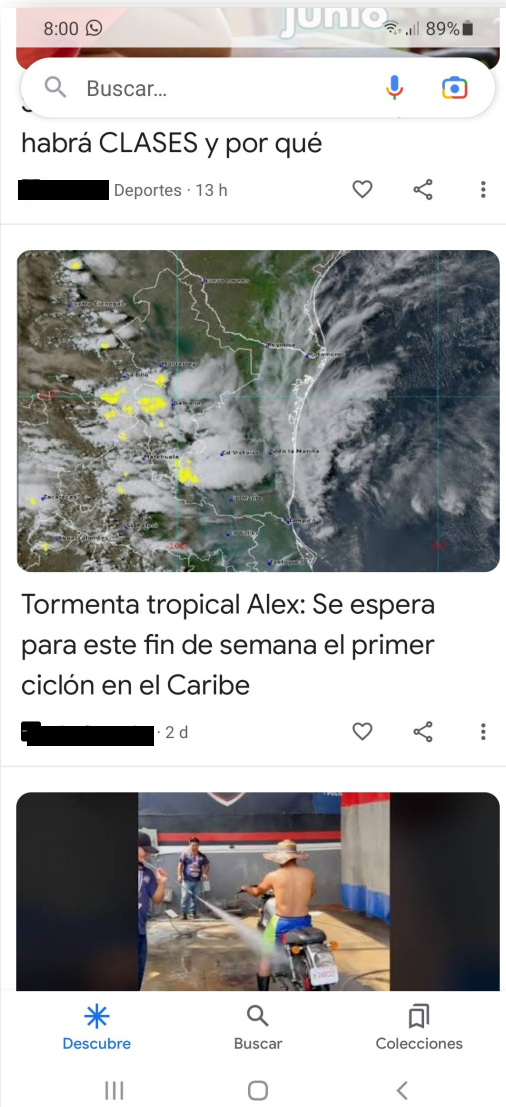
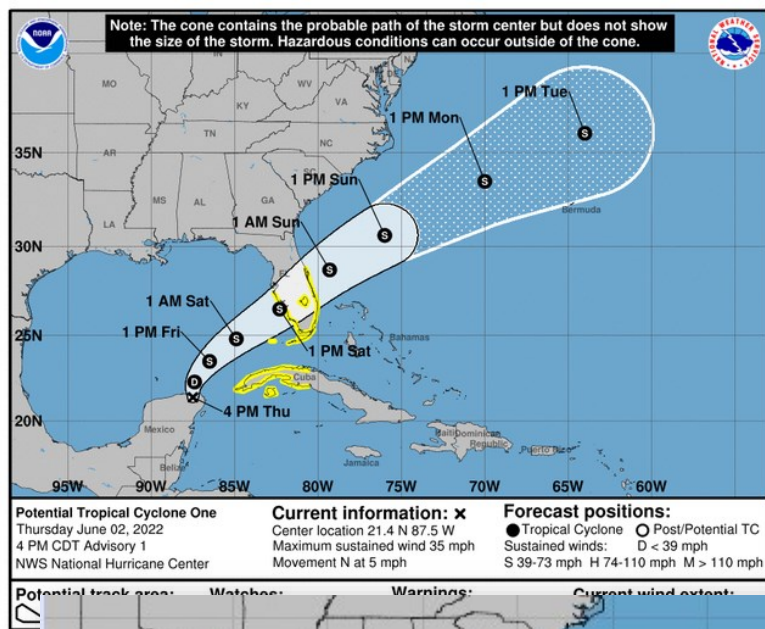

Este sistema cruza el golfo de México y después de cruzar la península de la Florida, el día **5 de Junio se convierte en la Tormenta Tropical “Alex”** que posteriormente desaparece el día 7 de junio del 2022 en el Atlántico.

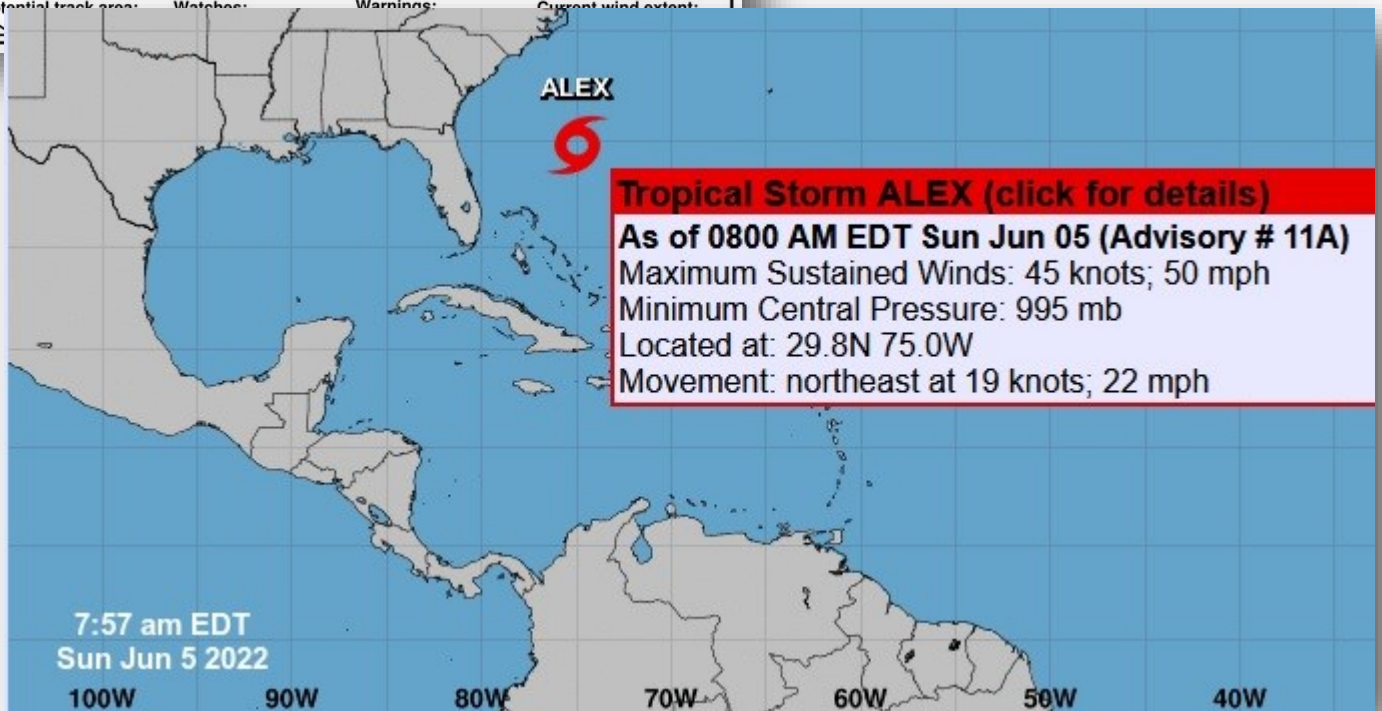

Como pudiste ver, nada que ver con la desinformación de estos “meteorólogos”, que algunos se llaman “meteorólogos privados” o bien “caza huracanes” y que están tratando de evolucionar la meteorología, ya que les han puesto nombre indebidamente a los frentes fríos figura 6, o bien decir términos como “rotación monzónica” o “vaguada maya” figura 7. Nuevamente, apoyados por algún medio. O sea, una **relación simbiótica**.

Frentes fríos en lengua maya en la Península: su significado en español



Figura 6



Figura 7

En la figura 8, podrás ver un “análisis meteorológico”, donde dice que habían dos sistemas de baja presión a los lados de la península Yucateca. Y en la figura 9 te muestro las **isobaras** de ese mismo día y **te podrás dar cuenta nuevamente que nada que ver.**



Figura 8



Figura 9

Nuevamente, el 9 de junio del 2022, recibo este mensaje en mi celular por whatsapp...

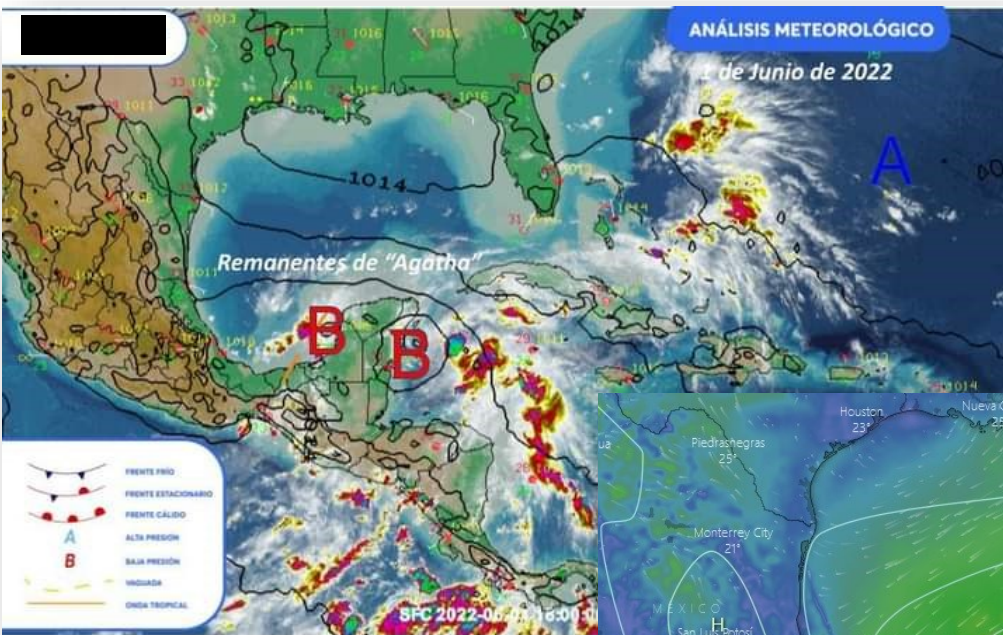
➔ Reenviado

ALERTA CAZAHURACANES ██████████
██████████ "EL LEGENDARIO" LES
INFORMA UN HURACAN CATEGORIA
3, PODRIA IMPACTAR LA PENINSULA
EL DOMINGO 19 DE JUNIO, AQUI LES
DEJO EL AVISO EN MI FACEBOOK Y
TENDREMOS UN AVISO EN VIVO HOY.

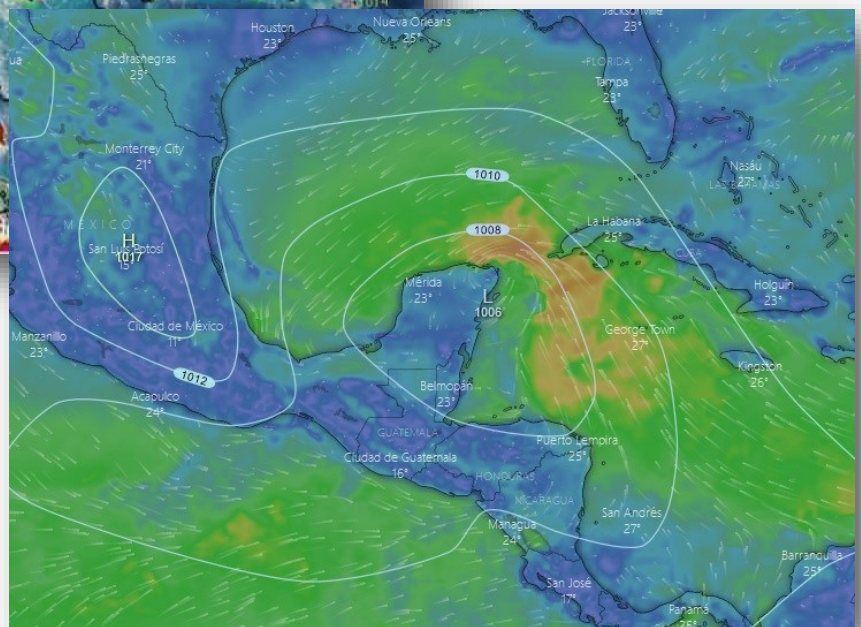
10:46 a. m.

Para empezar, la imagen no tiene nada que ver con el día 9 de junio, como puedes ver en la fotografía de un satélite de la NOAA que te muestro abajo.

➔ Reenviado

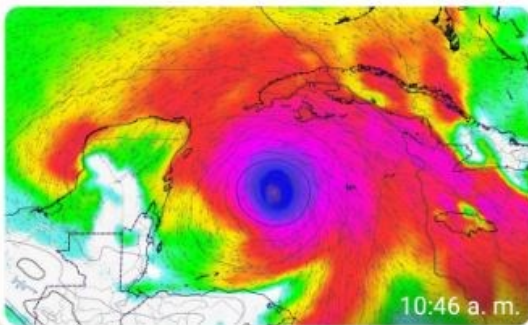

➔ Reenviado

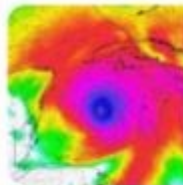

Lavozdeprogreso

HURACAN CATEGORIA 3 VIENE A LA ...
www.facebook.com

HURACAN CATEGORIA 3, PODRIA
IMPACTAR LA PENINSULA EL DOMINGO
19 DE JUNIO, COMPARTAN Y UNANSE
AL FACEBOOK Y AL GRUPO DE
INFORMACIÓN, WHATSAPP 9991364949

https://m.facebook.com/story.php?story_fbid=386879970125477&id=100064104307756&sfnsn=scwspwa

10:47 a. m.



09 Jun 2022 20:56Z NOAA/NESDIS/STAR GOES-East GEOCOLOR

Sin embargo, ante un pronóstico del NHC de Miami, el día 13 de junio surge el efecto “moni vidente”.

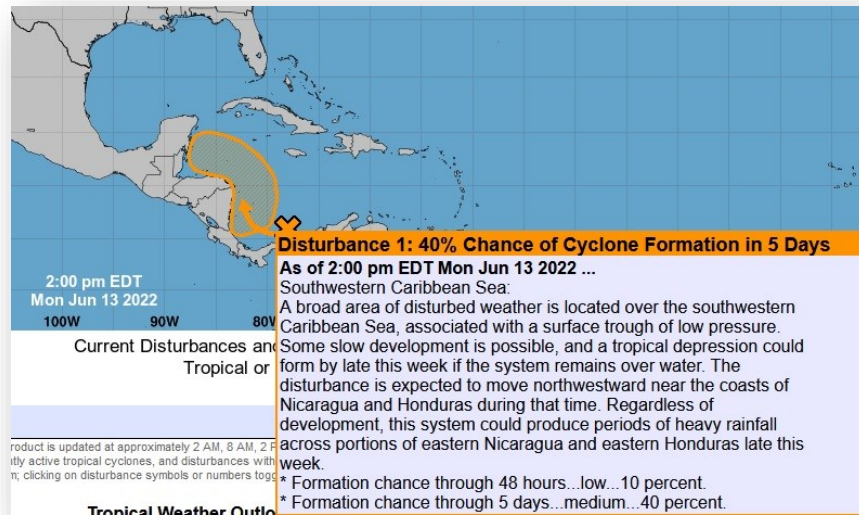

Déjame decirte que **las categorías de huracanes van del 1 al 5**, y no hay categoría 6 obviamente, como alguno de estos “meteorólogos” sugirió.

Poco mas tarde, envían otro mensaje (figura de abajo a la izquierda). A la derecha medio anunciando una **depresión tropical** para el mismo fin de semana.

Reenviado

Lavozdeprogreso
CRECEN POSIBILIDADES DE QUE EL ...
www.facebook.com

HURACAN "BONNIE" PODRIA AFECTAR LA PENINSULA ESTE FIN DE SEMANA.

https://m.facebook.com/story.php?story_fbid=pfbid02jBbVtr1j5XgcZjvKW94FiZVVNxX5gYLunQdHdaLP2VKD6PtJNEY9JisjZs8KzVe7l&id=100064104307756&sfnsn=scwspmo

5:50 p. m.

YUCATÁN QUINTANA ROO CAMPECHE TREN MAYA REPÚBLICA INTERNA
Dignidad, Identidad y Soberanía

Depresión Tropical Bonnie se formaría este fin de semana en el Mar Caribe

A 14 días del inicio de la temporada de huracanes 2022, el Centro Nacional de Huracanes alertó sobre la formación de una Depresión Tropical que llevaría el nombre de Bonnie

Se espera que el fenómeno hidrometeorológico se forme el fin de semana. Foto: Justino Xiu Chan

YUCATÁN Por Redacción martes, 14 de junio de 2022 · 13:21

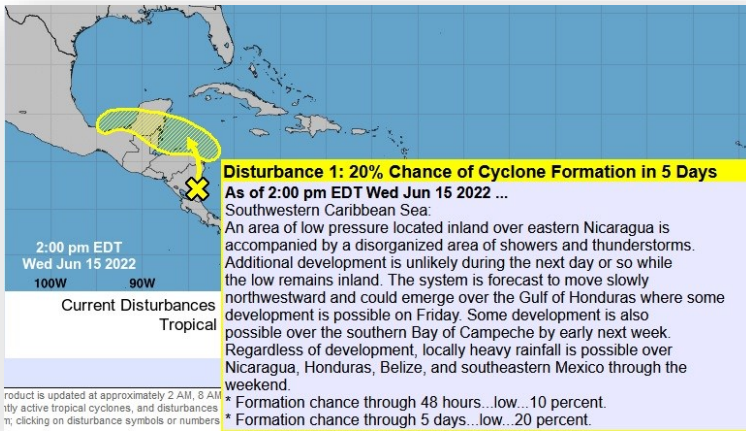

El 15 de junio esta inestabilidad atmosférica llega a Nicaragua y baja al 20% las probabilidades de convertirse en sistema ciclónico en los próximos 5 días como es lógico.

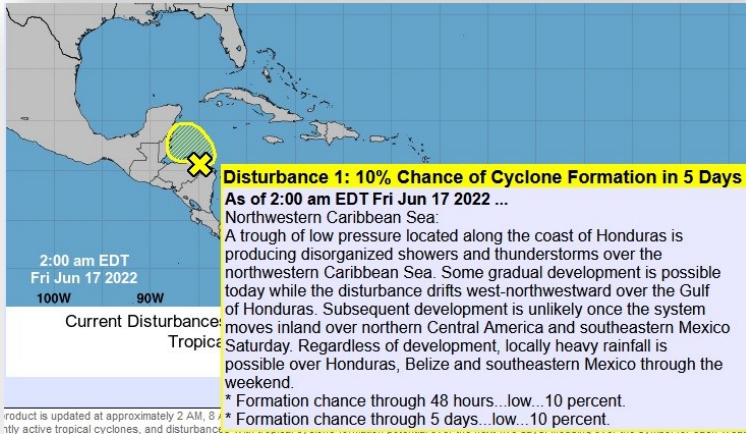

Desde el día 16, ya las probabilidades habían caído a un 10%. El 17, aún se mantenía en el mismo porcentaje.



El día 18, esa inestabilidad atmosférica desaparece. Por lo que el huracán Bonnie que pronosticaron los “meteorólogos” para el día 19, no llegó.

Déjame decirte, que normalmente y según la estadística, los ciclones en Mérida, nos han afectado en los meses de septiembre u octubre. Como me pasaría toda la temporada demostrando la desinformación de esta parvada de “meteorólogos”, terminamos con este segundo ejemplo este artículo. No sin antes decirte:

Finalmente, **Protección Civil del Estado de Yucatán** es el organismo encargado de darle a la población civil la certeza con sus avisos y debemos estar pendientes de este organismo.

Debería haber prohibición de dar reportes meteorológicos por personas no preparadas o no aptas para tal motivo y obviamente que los medios no acepten mas que los reportes oficiales.

El problema, es la mala memoria de las personas en no recordar estos malos pronósticos, el efecto “moni viviente” de algunos que después dicen “yo se los dije” cuando de pura casualidad le atinan y el efecto de la **relación simbiótica** entre estos personajes y algunos medios amarillistas.

Te dejo el link del Servicio Meteorológico Nacional: <https://smn.conagua.gob.mx/es/>

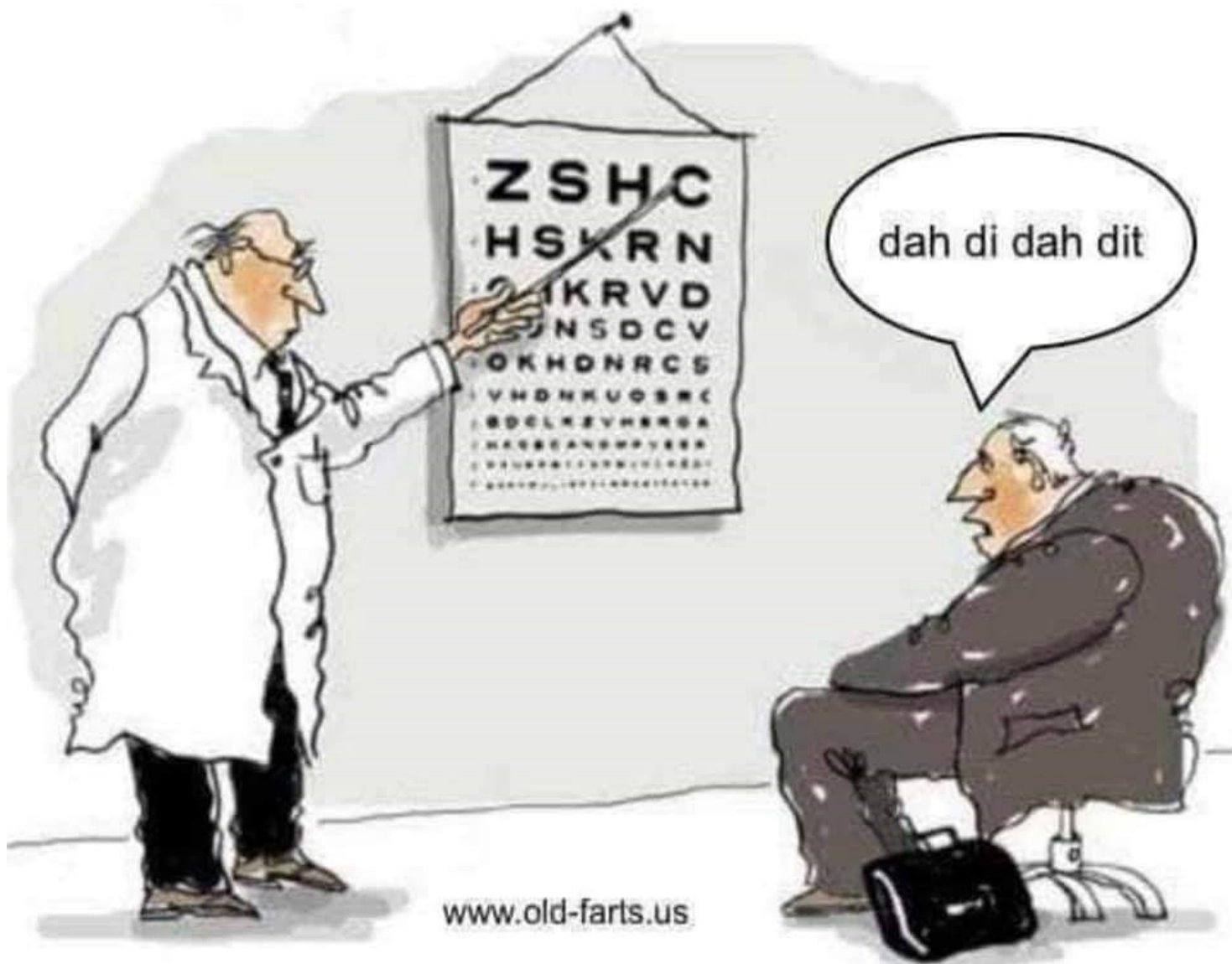

SSTV desde la ISS



Por: Gonzalo XE3N

El 8 y 9 de Junio, el Instituto de Aviación de Moscú, estuvo transmitiendo SSTV desde la Estación Espacial Internacional. Fui uno de los 27 que aparecimos en la galería internacional durante este evento.

<p>Интер-МАИ-75 RSOISS 11/12 Submitted by: Mercurius SV2HWM located in Europe Acquired: 2022-06-09 14:20:00 Inter-MAI-75 June 2022</p>	<p>Интер-МАИ-75 RSOISS 10/12 Submitted by: Jochen Koester DC9DD located in Europe Acquired: 2022-06-09 14:15:00 Inter-MAI-75 June 2022</p>
<p>Интер-МАИ-75 RSOISS 5/12 Submitted by: Gonzalo Lopez XE3N located in NorthAmerica Acquired: 2022-06-09 13:53:00 Inter-MAI-75 June 2022</p>	<p>Интер-МАИ-75 RSOISS 10/12 Submitted by: Luca Radaelli iw2new located in Europe Acquired: 2022-06-09 14:13:00 Inter-MAI-75 June 2022</p>
<p>Интер-МАИ-75 RSOISS 10/12 Submitted by: Nigel G4DCQ located in Europe Acquired: 2022-06-09 14:16:00 Inter-MAI-75 June 2022</p>	<p>Интер-МАИ-75 RSOISS 10/12 Submitted by: Patrick ON4CDJ located in Europe Acquired: 2022-06-09 14:16:00 Inter-MAI-75 June 2022</p>

B'SATTRAC SSTV AWARD

Presented to

GONZALO LOPEZ XE3N

Successfully receiving and showing the SSTV Images from ISS (International Space Station) June 8 & 9, 2022

"Expedition 67 - MAI - 75 JUNE 2022"

0055-1622

www.bsattrac.com

B'SATTRAC
BITUNG SATELLITE TRACKING COMMUNITY
NORTH SULAWESI, INDONESIA



ISS-SSTV
JUNE
2022



Amateur Radio In Space Station during Inter-MAI-75 transmission of SSTV for newly installed transceiver TM-D710GA to regionwide 1st trial during Expedition Crew-67

CERT-ID: MARTS/70YRS/7E6F/AMSAT-MY

S/N0.:

[https://www.marts.org.my/certificates/ISS-SSTV-JUNE-2022/7E6F](#)

Certificate Of Achievement

Awarded to

in recognition of

efforts in decoding PD120 SSTV images transmitted from Russian Service Module of International Space Station in low earth orbit via 145.800Mhz downlink

which was held

from 8th June to 9th June 2022

GIVEN WITH SEAL OF AMSAT-MY ON THIS DATE 21ST JUNE IN THE YEAR OF 2022

Ir. MOHD ARIS BIN BERNAWI, 9M2IR
President of MARTS

Director of International Amateur Radio Union Region-3
www.marts.org.my



Ts. JAYAKANTHAN M. LACHMANAN, 9W2BUG
Award Manager AMSAT-MY

MARTS Special Interest Group in Amateur Satellite
www.amsat.my

Lo mágico de la banda mágica

Por: Gonzalo XE3N

La banda de 6 metros (50mhz) ha sido llamada desde hace mucho tiempo como la banda mágica. Se le llama así por la magia que envuelve a esta banda. Tiene una particularidad esta banda, que no necesitas antenas monstruosas o mucha potencia para poder contactar una entidad DX distante, a veces con un simple dipolo o Yagi de pequeño tamaño, llegaras hasta la parte más alejada de Sudamérica o incluso algunos contactos intercontinentales, a Europa, África o medio oriente.

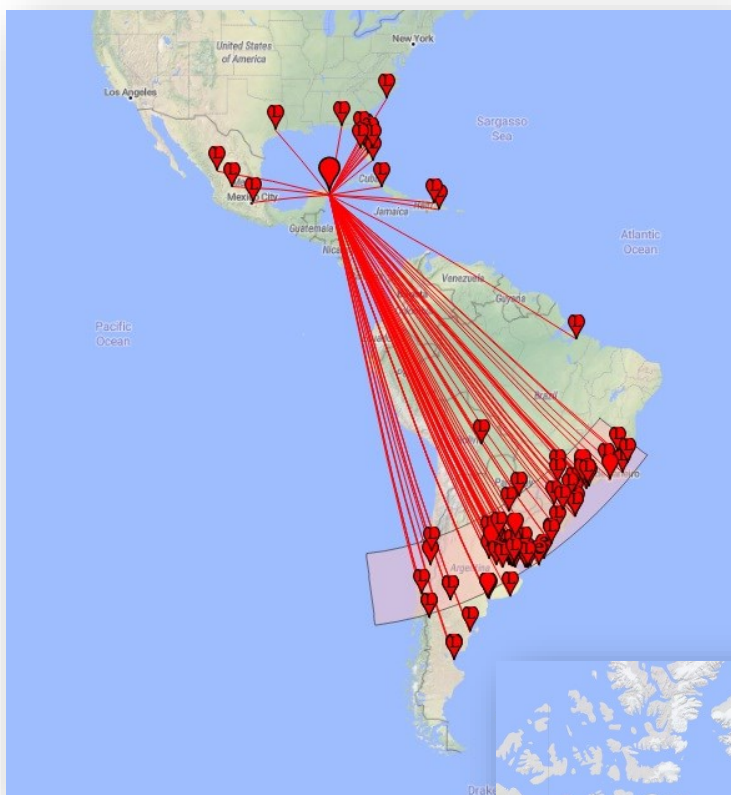

Es una banda con poca actividad algunos meses, pues la propagación no se da durante todo el año, se da por temporadas y cuando abre la banda, nunca sabes hasta donde llegara la propagación. Esta banda tiene principalmente dos temporadas muy marcadas de propagación, una se da semanas antes de los equinoccios, tanto de primavera como el de otoño, llamada propagación transecuatorial o TEP y consiste en comunicados entre el hemisferio Norte con el hemisferio Sur, donde en nuestro país escuchamos países de Sudamérica y algunas aperturas al pacifico sur. Aunque la más esperada por la mayoría de los Radioaficionados del mundo es la temporada de esporádicas. Esta propagación se da al iniciar el mes de mayo y dura aproximadamente entre 60 y 90 días. Es en esta temporada cuando la magia envuelve a cada contacto; desde muy temprano al amanecer nos mantenemos a la escucha tanto en modos digitales como en fonía o cw, siempre esperando una país nuevo o un nuevo grid, de repente al estar a la escucha, zas!! Entra Israel, Grecia, Eslovenia, Croacia...y varias decenas de entidades mas, increíble pero esta banda así es, escuchamos estaciones muy lejanas, incluso en el continente americano, muy al norte, que durante el año es bastante difícil escucharlos, salvo en esta temporada de esporádicas

Ahora que estamos en pleno ciclo solar 25, con una mejoría notable en todas las bandas, la banda de 6 metros también ha sido beneficiada y hemos tenido días increíbles de propagación. Es en esta temporada de esporádicas, donde algunos tenemos la suerte de escuchar países de medio oriente, Asia, Europa y algunos países de África, países o entidades dx que en otros tiempos ha sido muy difíciles de escuchar y contactar.

En días recientes, en mi zona, hemos tenido dos grandes aperturas hacia Europa, la primera gran apertura se dio el día 4 de Junio, contabilice un total de 30 entidades DX de Europa recibidas, pudiendo hacer contacto con varios países nuevos para mi. La otra y creo la mejor para mi en el tiempo que tengo en la banda de 6 metros, fue el día 10 de Junio, contabilice un total de 45 entidades dx recibidas, de las cuales fueron 34 de Europa (nuevo record para mi) el Caribe, Japón, Canadá, Estados Unidos y México. Cabe mencionar que en esta apertura, escuche a Kazajistán (Kazakhstan en Ingles y con prefijo UN) y ese mismo día a Japón, que curiosamente tenían casi la misma distancia desde mi ubicación, por 3 km de diferencia (12,732 Km y 12,729 Km respectivamente), algo que me llamo poderosamente la atención.

Desafortunadamente solo pude hacer contacto con Japón, Kazajistán no pude recibir el reporte de confirmación del contacto, a pesar de llegar con buena señal a mi estación.

También hacer mención que en estas dos aperturas, hubo contactos además de modo digital FT8, en SSB y CW. Hice algunos contactos a Francia, Portugal y España en SSB y con excelente reporte de modulación , sobre todo en Francia.

De los países destacables en esta apertura en especifico, se encuentran Kazajistán, Kosovo, Bulgaria, Rumania, Serbia, Letonia, Chipre, Israel, Grecia, Lituania, Ucrania y Eslovenia entre otros, países que no son nada comunes trabajarlos en esta banda tan caprichosa, por lo que en este tipo de aperturas, se da la magia.

Aun hay tiempo de disfrutar la temporada de esporádicas en esta banda, tenemos algunas semanas todavía con la posibilidad de alguna apertura importante como las señaladas, así que te hago la invitación para que te pongas a la escucha en los 50 MHz y deseo que la magia entre a tu shack de radio y con un simple dipolo, en horizontal o vertical, será por lo pronto suficiente para escuchar algunos países interesantes, puedes tratar en digital, fonía o cw, hay actividad en los tres modos.

Station

Call Sign XE3N
 DXCC MEXICO (50)
 CQ Zone 06
 ITU Zone 10
 Grid EL60LP

Worked Station

Worked JA8LJL
 DXCC JAPAN (339)
 CQ Zone 25
 ITU Zone 45
 Grid QN23FV
 Prefecture Hokkaido-do (01)
 City / Gun / Ku Shari-gun (01036)
 Date/Time 2022-06-10 23:07:30
 Mode FT8 (DATA)
 Band 6M
 Frequency 50.31508
 QSL [2022-06-11 02:13:27](#)

Record ID 1534441629 Received: 2022-06-11 02:13:27

Station

Call Sign XE3N
 DXCC MEXICO (50)
 CQ Zone 06
 ITU Zone 10
 Grid EL60LP

Worked Station

Worked TR8CA
 DXCC GABON (420)
 CQ Zone 36
 ITU Zone 52
 Grid JJ40QL
 Date/Time 2022-06-05 20:38:00
 Mode FT8 (DATA)
 Band 6M
 Frequency 50.31535
 QSL [2022-06-07 13:40:08](#)

Record ID 1532376080 Received: 2022-06-06 02:01:33

Station

Call Sign XE3N
 DXCC MEXICO (50)
 CQ Zone 06
 ITU Zone 10
 Grid EL60LP

Worked Station

Worked YL2AO
 DXCC LATVIA (145)
 CQ Zone 15
 ITU Zone 29
 Grid KO16DK
 Date/Time 2022-06-10 14:11:00
 Mode FT8 (DATA)
 Band 6M
 Frequency 50.31512
 QSL [2022-06-11 23:46:14](#)

Record ID 1534249824 Received: 2022-06-10 16:47:12

* JTDx by HF community v2.2.156 , derivative work

Fichero	Ver	Modo	Descodificar	Salvar	AutoSeq	DXpedición	Va
UTC	dB	DT	Frec	Pro=0.22	Ret=+1.07/2		
142115	-20	-0.8	1043	~	LA7HJA Z61DX RR73		*
142115	-12	0.1	2067	~	IZ5EKV K1SIX FN43		*
142115	-20	0.3	634	~	K5JR V31MA -18		
----- 10.06.22 14:22:00 UTC ----- 6m -----							
142145	-8	0.2	2068	~	IZ5EKV K1SIX FN43		*
142145	-12	0.9	540	~	CQ IW0CUK JN62		*
142145	-23	0.4	634	~	K5JR V31MA RR73		*
----- 10.06.22 14:22:31 UTC ----- 6m -----							
142215	-13	0.8	540	~	CQ IW0CUK JN62		*
142215	-10	0.2	2067	~	IZ5EKV K1SIX FN43		*
----- 10.06.22 14:22:59 UTC ----- 6m -----							
142245	-13	0.1	2067	~	CQ DX K1SIX FN43		*
142245	-17	-0.8	1043	~	CQ Z61DX KN02		*
142245	-16	0.6	540	~	CQ NA IW0CUK JN62		*
----- 10.06.22 14:23:29 UTC ----- 6m -----							
142315	-16	-0.8	1043	~	CQ Z61DX KN02		*
142315	-10	0.2	2068	~	CQ DX K1SIX FN43		*
142315	-14	0.6	540	~	CQ NA IW0CUK JN62		*
----- 10.06.22 14:24:00 UTC ----- 6m -----							
142345	1	0.3	1496	~	C03VR K4MOG EM73		*
142345	-15	1.0	540	~	CQ NA IW0CUK JN62		*
142345	-21	0.1	656	~	CQ UN3GX MN83		*
----- 10.06.22 14:24:29 UTC ----- 6m -----							
142415	-2	0.3	1496	~	C03VR K4MOG EM73		*
142415	-21	0.1	656	~	CQ UN3GX MN83		*
142415	-14	0.8	540	~	CQ NA IW0CUK JN62		*
142415	-16	0.2	2068	~	CQ DX K1SIX FN43		*
142415	-12	0.1	1761	~	AJ4HW K8GN EM86		*
142415	-17	0.3	635	~	CQ V31MA EK57		*
----- 10.06.22 14:24:50 UTC ----- 6m -----							
142445	-14	0.1	657	~	CQ UN3GX MN83		*
142445	-16	0.2	2068	~	CQ DX K1SIX FN43		*
142445	-17	0.1	1762	~	AJ4HW K8GN R+17		*
142445	-19	0.6	540	~	CQ NA IW0CUK JN62		*
----- 10.06.22 14:25:29 UTC ----- 6m -----							
142515	-2	0.1	1958	~	W4UDH AI8U FM05		*
142515	-12	0.1	1759	~	AJ4HW K8GN 73		*

Tx: UN3GX XE3N -14 FT8 Último Tx: UN3GX XE3N -14 W

Por último destacar que mi estación es una estación modesta con un máximo de 80w y una antena yagi de 4 elementos a baja altura (4 metros), pero cuando la banda abre, aunque no es suficiente, se pueden lograr cosas muy interesantes.

NOTA FINAL: Al finalizar el año, les estaré compartiendo un resumen de los países trabajados este año, que creo sin duda, en mi caso personal será por mucho el mejor desde que me inicie en esta banda mágica, así podrás darte una idea de lo mágico de la banda mágica.

Actividad en la banda

UTC	dB	DT	Freq	Mensaje
143430	-19	0.1	2353	~ K8OM 4X4DK 73
143600	-17	0.1	656	~ WP3EF DL1EZ -16
143630	-15	0.1	2250	~ CQ ON4ATW JO20 Belgium
143630	-16	0.1	1011	~ WT3Q 4X4DK -11
143700	-18	0.1	1012	~ N7ML 4X4DK R-15
143730	-17	0.2	1572	~ WP3C DF7EF -07
143730	-19	0.1	860	~ W4MW 5B4AGN KM64
143800	-19	0.1	859	~ W4MW 5B4AGN -13
143800	-16	0.1	1572	~ WP3C DF7EF -07
143800	-18	0.1	763	~ WP3C YO9HP -18
143830	-15	0.1	761	~ WP3C YO9HP -18
143830	-17	0.1	1012	~ N6RV 4X4DK -14
143830	-13	0.2	1572	~ WP3C DF7EF -07
143900	-5	0.1	1572	~ XE3N DF7EF -17
143900	-16	0.1	1013	~ N6RV 4X4DK -14
143930	1	0.1	1572	~ XE3N DF7EF -17
144000	-4	0.1	1572	~ XE3N DF7EF RR73
144030	-16	0.1	2175	~ CQ NA 4X4DK KM71 AS
144100	-19	0.1	2175	~ CQ NA 4X4DK KM71 AS
144100	-17	0.2	2676	~ CQ DX PA2M JO21 Netherlands

Solo CQ

6m ● 50.313 000
 Tx par/1ro Mantener Frec. TX

Indicativo DX: 4X4DK Locator DX: KM71 TX 2119 Hz RX 2175 Hz Reporte -16

Az: 48 11566 km Secuencia Auto. 1er decodificado

2022 jun 04
 14:41:29

Recibiendo
FT8
 Últ TX: 4X4DK XE3N -16 2

Rally Maya 2022



XE3N

El pasado 28 de Mayo del presente, termino el evento especial XI8RM, que se llevo a cabo durante el desarrollo del evento automovilístico Rally Maya México 2022. Para esta ocasión se decidió utilizar el distintivo especial de llamada XI8RM, el ocho por la octava edición del evento y RM por Rally Maya.

El evento dio inicio en la Ciudad de Cancún el día 19 de Mayo, desde la exhibición de coches clásicos en el estacionamiento de la Marina Puerto Cancún. Ahí estuvimos hasta el día 22, con una estación mayormente enfocada en la modalidad de FT8 por las experiencias anteriores sobre el exceso de ruido que genera el evento. Ahí trabajamos las bandas de 15m, 17m y 20m además de la banda de 6 metros. Las condiciones y retos que cada Rally nos pone para instalar las antenas, fue superada con creces, a pesar de estar bastante limitados en el área que nos asignaron para la instalación, y con la siempre clásica advertencia, “NI UN CLAVO SOBRE LA PARED”. De todas maneras, salimos avántes y hubo momento de muy buenos pileups de estaciones que querían realizar contacto con nosotros, sobre todo por el distintivo con prefijo XI8.

En esta sede, estuve acompañado con la grata y flamante compañía de Joaquín Solana XE1R, que estuvo presente dando el contacto principalmente en las bandas de 15m y 20m. Ahí también ya para terminar, nos acompañó Alfonso, aspirante a concesión y su señora esposa, que muy amablemente, nos apoyaron a desmontar antenas y equipos un poco antes de la partida hacia la siguiente etapa que sería Chiquilá, puerto.

Cabe destacar, que el mal tiempo nos acompañó en Cancún, viento bastante fuertes y con periodos de lluvia intensa, afortunadamente nos encontrábamos bajo techo lo que nos permitió en la mayor parte del tiempo, estar al aire.

Llegamos a el puerto de Chiquilá, con la consigna de instalar inmediatamente la estación para por la tarde, cruzar a la Isla Holbox y desde ahí activar la isla con el distintivo especial de llamada XF3N, aprovechando que al día siguiente teníamos día libre en las actividades del Rally, lo que cayó de maravillas para poder transmitir desde la bella Isla de Holbox.



Aquí en Chiquilá, Maynor colega aspirante también, nos apoyo a instalar la antena para la estación XI8RM, aunque estuvimos llamando por varias horas, la onda tropical que se nos avecinaba, disminuía mucho la propagación, por lo que decidimos después de algún par de decenas de contactos, esperar al regreso de Isla Holbox, para seguir intentando comunicados desde esa sede.



Por el mal tiempo, decidí cruzar antes a la isla por si las condiciones climatológicas empeoraban. Llegue por la tarde al lugar que iba a transmitir e inmediatamente en 45 minutos ya estaba al aire la XF3N. El calor era insoportable y los vientos no cedían por lo que a esa hora ya era complicado instalar otras opciones en las antenas, nos quedamos con 20m, 17m y 6m. Ya un poco más descansado instalaría la de 40m. Esta activación, más que nada, se la debía a unos colegas japoneses, que después de varios años de estarlo solicitando, al ver que estaríamos por el puerto de Chiquilá, les envié un correo con la buena nueva y hasta los ojitos se les abrieron...y lo mejor de todo, la mayor cantidad de contactos en esta activación fueron hacia Japón.

Muy contento el buen amigo Takeshi, me envió un correo inmediatamente que trabajo la estación, agradeciendo la formalidad que se les había prometido, activar la IOTA NA-045.

Hubo también varias estaciones XE trabajadas, a los cuales les agradezco enormemente el haber llamado, ya que aunque estaría pocas horas en la Isla, si hubo una buena cantidad de XE's en el log. Algunos en fonía y algunos otros en FT4. Para una mayor rapidez en los contactos decidí el FT4 sobre el FT8 y funciono de maravilla, casi 4 de la mañana tiempo local y seguían llamando, pero el agotamiento me venció y tuve que ir a dormir, al menos un par de horas.

Maynor el amigo que me acompañó en Chiquilá, tenía la encomienda de monitorear en los ferrys y estar preguntando si habría cierre de puerto ya que los fuertes vientos no cedían y las lluvias comenzaban a ser más intensas. Finalmente a las 20:00 utc del día 23 de mayo, uno empleados en los ferrys le comento que se pondría mucho peor, que si tenía que salir de la Isla ese día lo hiciera lo más pronto posible. Tuve que recortar mi estancia en la Isla pero con el objetivo cumplido con creces, No con miles de contactos, ya que no era el objetivo, más bien era cumplir ese compromiso adquirido y por la sensación tan placentera que es transmitir desde una isla.

Llegando a Chiquilá, ya estaba instalada la estación en la zona de exhibición de coches, y nos dispusimos a realizar algunos contactos antes de que saliéramos de ese lugar hacia la siguiente meta que era la Zona Arqueológica de Uxmal, Yucatán.

Llegamos a Uxmal el día martes 24 de Mayo e inmediatamente pusimos nuevamente 2 estaciones, una en la zona de exhibición de coches y la salida y meta de las etapas que ahí se celebrarían y otra en el hotel sede del Staff. Esto previniendo que el mal tiempo nos haría alguna mala pasada, ya que la onda tropical, aun se encontraba amenazante en la península de Yucatán.



Ahí en Uxmal, me habían solicitado el activar el grid (EL50) en Satélite, aunque es una zona muy selvática, buscamos una zona no tan congestionada de selva y pudimos darle el grid a una decena de colegas, mayormente mexicanos.

Ahí en Uxmal, a pesar de la selva, escuchábamos estaciones muy fuertes, hubo un colega XE, que llegaba en FT8 +36, lo que equivaldría en SSB 5-9+40, extremadamente fuerte. En fonía también estuvimos llamando en los ratos que el sonido lo apagaban, pero mayormente en esta sede, fueron americanos los que pudimos contactar, aunque, también algunos colegas XE, que por cierto llamo la atención que escuchaba a colegas a 250 y 300 km en la banda de 20 metros. Ahí en Uxmal estuvimos 24, 25, 26 de mayo y saldríamos hacia la meta el 27: Xcaret, en la Riviera Maya.

La salida de Uxmal, nos dejó mucha nostalgia, ya que son pueblos mágicos, sin ruido en las bandas y no pareciera correr el tiempo lo que es ideal para todo radioaficionado. Ya de salida, la primera parada sería Tekax, ahí no teníamos que instalar equipo, solo recargar gasolina, algunos líquidos para el camino y dirigirnos a la parada oficial, que sería la población de José María Morelos, Quintana Roo, donde ya me esperaba el colega Javier Peña XE3PCJ, quien me acompañó en esa sede, aunque él es de Felipe Carrillo Puerto, tuvo la gentileza de desplazarse hasta ahí para acompañarme en las transmisiones en esa la última parada oficial del rally. Ahí hicimos poco radio, hubo que llamar desde el coche, ya que hubo pequeños cambios en la programación, lo que no nos daría el tiempo suficiente para instalar la estación, como en las otras sedes. Ahí hicimos algunos llamados, algunos colegas de Centroamérica y el Caribe, ya para cerrar algunos americanos.

Finalmente rumbo a la meta, ya mermados por el exceso de calor que predominaba en la península, quedaba otro tiempo más de transmisiones en la Riviera Maya. Lo complicado de esta etapa nos hizo retrasar la llegada a la meta, ya casi caído el sol, pero con la satisfacción de haber llegado sin contratiempos, ni circunstancias que lamentar. Pusimos la estación con la antena de 40m y nuevamente bienvenido a la realidad, en un lapso de 2 horas, solo pudimos hacer 3 contactos en fonía, pasamos a FT8 para terminar el evento especial, pero con dificultad levantábamos estaciones. En punto de la 04:00 utc del 28 de Mayo, dimos por terminada nuestra participación en el Rally Maya México 2022.

Agradecemos a todos los que nos llamaron durante los 8 días de transmisiones tanto en XI8RM como XF3N. También quiero agradecer a Joaquín XE1R, por tomarse su tiempo de vacaciones para compartirlo en el evento especial, a Javi XE3PCJ, por el esfuerzo de desplazarse desde su Ciudad a José María Morelos, a Alfonso, colega aspirante que muy gentilmente nos acompañó antes del cierre en la sede de Cancún y nos apoyó al desmantelamiento de la estación, a Maynor por su compañía y apoyo en Chiquilá Puerto y a todos y cada uno de los que apoyaron este grandioso evento, mis más sinceras gracias. A Manuel Varela XE3EA por su apoyo a la difusión del evento en la Revista Amateur Radio México y a mi Familia por apoyarme en una locura más.

Por último agradecer al CEO y Director General del Rally Maya México Lic. Benjamín de la Peña Mora, por su siempre disposición para apoyarnos en el evento y a todo el staff que se portan año con año de maravillas con nosotros., para todos fuerte abrazo, 73.



He conocido analfabetas respetuosos, **humildes**, **honestos** y sabios; y así mismo he conocido personas estudiadas que son irrespetuosas, deshonestas y pedantes. Esto me ha enseñado que la **educación** poco tiene que ver con la cantidad de información que almacenamos en el cerebro y mucho con la **bondad** que guardamos en el **corazón**.

Mente
Millonaria
PÁGINA OFICIAL

